

AOC

SYNCPRO



商用数字标牌37H1 使用说明书

颜色和外观可能根据产品的不同而有所变化。日后将出于提高性能之目的更改规格，恕不另行通知。

KDI / KDS 型号每天的推荐使用时长为23 小时以内。

如果一天内使用本产品的的时间超过了23 个小时，将不属于保修范围之内。

在使用本产品前，请仔细阅读以下内容

版权所有

安全注意事项

符号

清洁

存储

电气安全

安装

操作

CCC合格声明

本产品符合产品标准和技术要求：

GB4943.1-2011,GB9254-2008 (Class A) ; GB17625.1-2012

AOC 售后客户服务中心：400-887-8007

在使用本产品前

安全注意事项

注意：

有触电危险请勿打开

注意：为减少触电危险，请勿卸下机盖（或后盖）内部没有用户可以自行维修的部件。所有维修均应由专业人员进行。

此符号表示内部有高压。

请勿接触本产品内部的任何部件，以防发生危险。



此符号向您发出警示，本产品已随附有关操作和维护的重要资料。



符号

如果不遵守指示，可能会导致严重或致命伤害。

警告

如果不遵守指示，可能会导致人身伤害或财产损失。

注意

禁止标记有此符号的活动。



必须遵循标记有此符号的指示。



清洁

- 因为LCD面板和表面非常容易被划伤，所以清洁时请务必小心。
- 清洁时请务必执行以下步骤。

以下图片仅作参考，实际情况可能与图片有所不同。

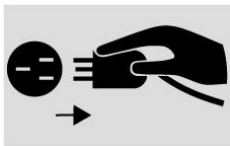

1. 关闭产品的电源。
2. 拔下产品的电源线。

抓住电源插头来插拔电源线，请勿用湿手触摸电源线。否则，可能会导致触电。



3. 用干净、柔软的干布擦拭产品。
 - 请勿使用含酒精、溶剂或表面活性剂的清洁剂。
 - 请勿将水或清洁剂直接喷到本产品上。

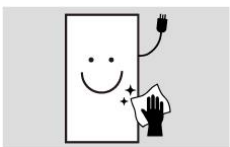

4. 将柔软的干布浸水，然后完全拧干，清洁产品表面。

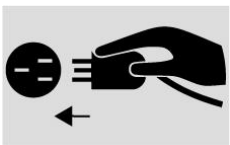

5. 清洁完毕后，将电源线连接到产品。
6. 打开产品和计算机的电源。

存储

警告

由于高光泽产品的特性，在附近使用 UV 加湿器可能会在产品上形成白色污点。

— 如果需要清洁产品内部，请与客户服务中心联系（将收取服务费）。

电气安全

— 以下图像仅供参考。实际情况可能与图像所示有所不同。

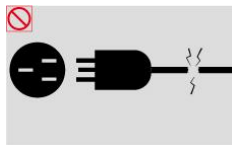

请勿使用破损的电源线或电源插头，或松动的电源插座。
可能会导致触电或起火。

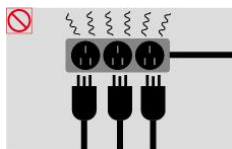

请勿将多个产品的电源插头连接到一个电源插座。
电源插座过热可能会引起火灾。

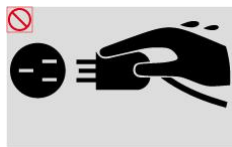

请勿用湿手插拔电源插头。
否则，可能会导致触电。

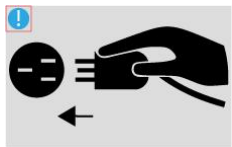

请插紧电源插头，以及公母对插头，避免脱落。
不稳固的连接可能会导致起火。

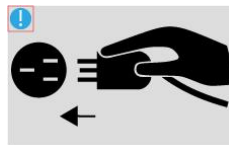
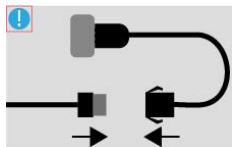

将电源插头连接到接地的电源插座（仅限 1 级绝缘装置）。
可能会导致触电或人身伤害。

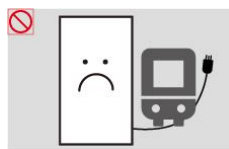

请小心不要让电源线置于重物下。
电源线破损可能会导致起火或触电。

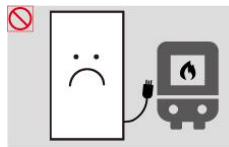

请勿将电源线或产品放在热源附近。
可能会导致起火或触电。

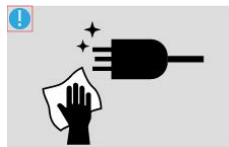

请用干布擦拭电源线插脚或电源插座周围的灰尘。
否则，可能会导致起火。

电气安全

— 以下图像仅供参考。实际情况可能与图像所示有所不同。

注意

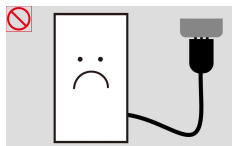

产品在使用中时请勿拔下电源线。

本产品可能会由于电击而损坏。



请仅使用AOC为本产品提供的电源线。请勿使用其他产品的电源线。

可能会导致起火或触电。

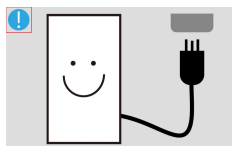

请勿让物体挡住连接电源线的电源插座。

1. 出现问题时，必须拔下电源线，以切断本产品的电源。
2. 请注意，仅使用遥控器上的电源按钮不能完全切断本产品电源。

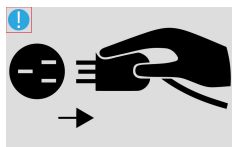

从电源插座上拔下电源线时，请抓住电源插头。**可能会导致触电或起火。**

安装

警告



请勿将蜡烛、蚊香或香烟放在本产品上，也不可在热源附近安装本产品。
可能会导致起火。

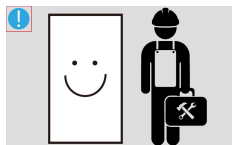

要求技术人员安装挂墙架。

1. 不合格人员安装可能会导致人身伤害。
2. 仅使用附件中的或者是被认可的安装支架。



请勿将本产品安装在书柜或壁橱内等通风不良的地方。
内部温度升高可能会导致起火。

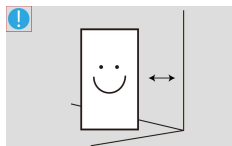

为保持通风，请将本产品安装在距墙面 / 或玻璃橱窗至少 10 厘米的位置。
内部温度升高可能会导致起火。



请将塑料包装放在儿童触摸不到的地方。
如果儿童玩耍包装袋，可能会导致窒息。

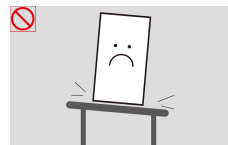

请勿将本产品安装在不稳固或容易震动的表面
(摇晃的架子、倾斜的表面等)。

1. 本产品可能会掉落，而导致产品受损和/或人身伤害。
2. 如果在容易震动的地方使用本产品，可能会损坏本产品或导致起火。

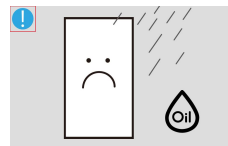

请勿将本产品安装在车辆上或有灰尘、湿气（水滴等）、
油或烟的地方。
可能会导致起火或触电。

安装



请勿将本产品暴露于热源或炉火等加热器旁。
可能会缩短本产品使用寿命或导致起火。

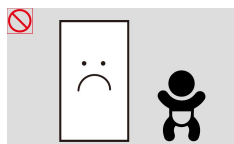

请将本产品安装在儿童触摸不到的地方。
1. 本产品可能会掉落，而造成儿童人身伤害。
2. 由于本产品前部较重，请将其安装在水平稳固的表面上。

注意

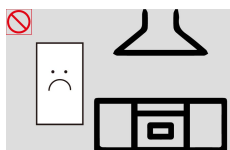

食用油（例如大豆油）可能会损坏本产品或使其变形。
请勿在厨房内或厨房灶台附近安装本产品。



搬移本产品时不要使其坠落。
可能会导致产品故障或人身伤害。



请勿将本产品液晶面朝下放置，也不要将本产品与尖锐物发生触碰。
可能会损坏屏幕。

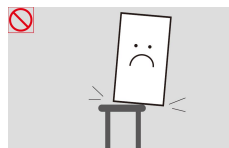

将本产品安装在柜子或架子上时，请确保本产品的前部底边没有突出柜子或架子。
1. 本产品可能会掉落，而导致产品受损和/或人身伤害。
2. 仅将本产品安装在尺寸适合的柜子或架子上。



轻拿轻放本产品。
否则可能会导致产品故障或人身伤害。



如果将本产品安装在特殊场所（在多尘、含有化学物质、极端温度条件下或潮湿的场所或本产品会经常长期不间断运行的场所），可能会严重影响其性能。
如果要本产品安装在此类场所，请务必咨询AOC户服务中心。

操作

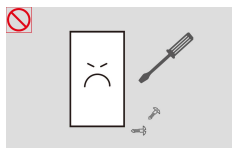

警告

本产品内部有高压。切勿自行拆卸、维修或改装本产品。

1. 可能会导致起火或触电。
2. 要进行维修，请与AOC客户服务中心联系。

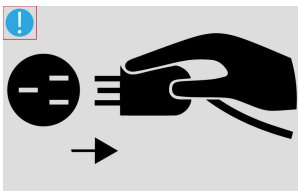

在搬移本产品之前，请先关闭电源开关，并拔下电源线及所有其他连接的缆线。

电源线破损可能会导致起火或触电。

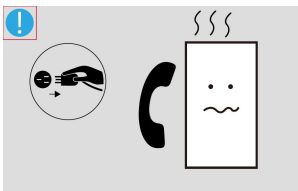

如果本产品发出异常声响、散发焦味或冒烟，请立即拔下电源线，并与AOC客户服务中心联系。

可能会导致触电或起火。

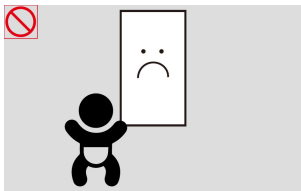

请勿让儿童吊挂在本产品下方，或者攀爬到本产品上。

可能会导致儿童受伤甚或重伤。

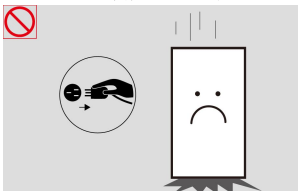

如果本产品跌落或外壳损坏，请关闭电源开关并拔下电源线。然后与AOC客户服务中心联系。

继续使用可能会导致起火或触电。

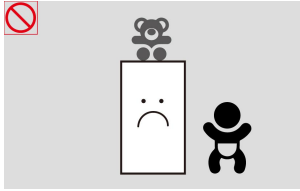

请勿将重物或儿童喜欢的物品（玩具、糖果等）放置在本产品上。

儿童试图拿到这些玩具或糖果时，本产品或重物可能会坠落，而导致儿童受到重伤。

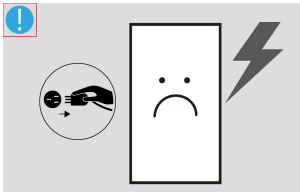

如果出现打雷或闪电，请关闭产品电源并请拔下电源线。**可能会导致起火或触电。**

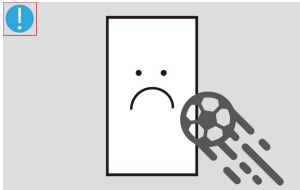

请勿在本产品上扔放物品或撞击本产品。**可能会导致起火或触电。**

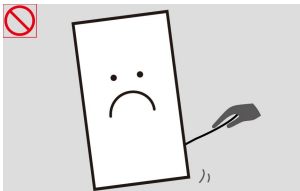

请勿通过拉电源线或任何缆线来移动或提起本产品。**可能由于缆线损坏而导致产品故障、触电或起火。**

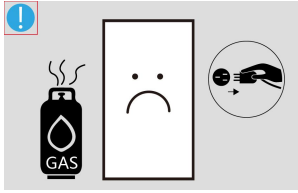

如果发现气体泄漏，请勿触摸本产品或电源插头。此外，请立即让该区域通风。**火花可能会导致爆炸或起火。**

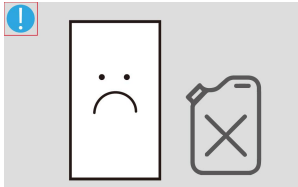

请勿在本产品附近使用或放置易燃喷剂或易燃物品。**可能会导致爆炸或起火。**



确保通风孔未被桌布或窗帘或其他装饰物阻塞。**内部温度升高可能会导致起火。**

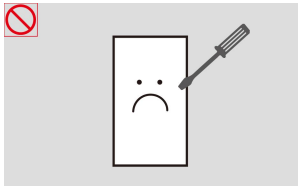

请勿将金属物体（筷子、硬币、发夹等）或易燃物体（纸、火柴等）插入本产品（通过通风孔或输入/输出端口等）。

1. 如果产品进水或有其他异物掉入，请确保关闭本产品电源，并拔下电源线。然后与 AOC 客户服务中心联系。
2. 可能会导致产品故障、触电或起火。

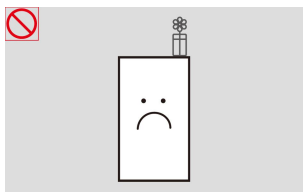

请勿将含有液体的物体（花瓶、罐、瓶子等）或金属物体放置在本产品上。

1. 如果产品进水或有其他异物掉入，请确保关闭本产品电源，并拔下电源线。然后与AOC客户服务中心联系。
2. 可能会导致产品故障、触电或起火。

注意



如果显示器长时间显示静态影像，则可能导致残影或有缺陷像素。如果长时间不使用产品，请激活节电模式或动态图像屏幕保护程序。

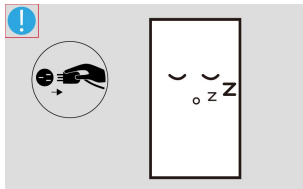

如果打算长时间不使用本产品（休假等），请从电源插座上拔下电源线。产品积尘加上过热可能会导致起火、触电或漏电。

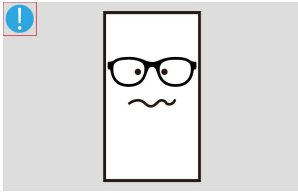

请按照建议的分辨率和频率使用本产品。**您的视力可能会受损。**



请勿仅握住支架翻转或搬移产品。**本产品可能会掉落，而导致产品受损或人身伤害。**

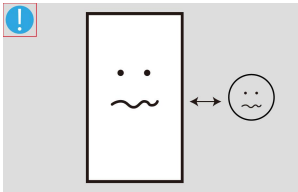

长时间近距离地观看屏幕可能会导致视力受损。

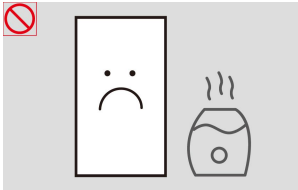

请勿在本产品周围使用加湿器或炉具。**可能会导致起火或触电。**

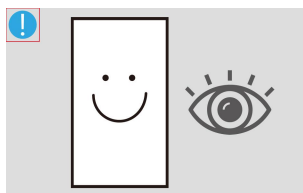

在使用本产品时，请每小时让眼睛休息 5 分钟以上。可以减轻眼睛疲劳。

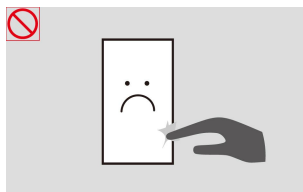

长时间使用本产品时，显示屏会变热，请勿触摸显示屏。

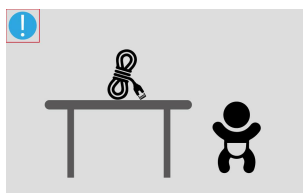

请将小附件放在儿童触摸不到的地方。

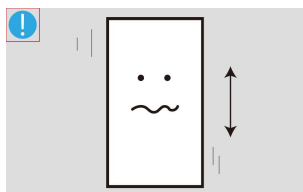

调整本产品角度或支架高度时务必小心。

1. 手或手指可能会被卡住及受伤。
2. 如果本产品过分倾斜，可能会坠落，造成人身伤害。

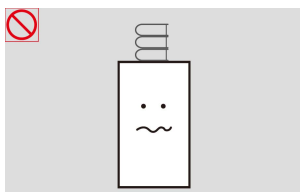

请勿将重物放在本产品上。可能会导致产品故障或人身伤害。

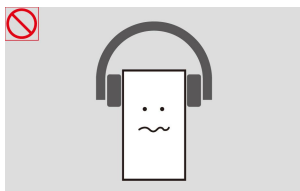

使用耳机或耳塞时，请勿将音量调得太大。音量太大可能会损害您的听力。

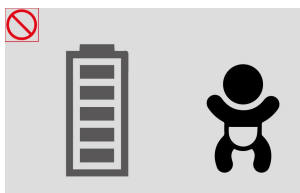

将电池从遥控器中取出时，注意不要让儿童将电池放入口中。请将电池放在儿童或幼儿拿不到的地方。如果儿童将电池含到嘴里，请立即与医生联系。

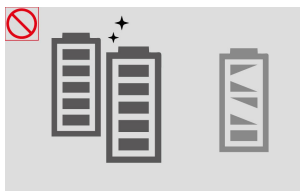

更换电池时，请按正确的极性插入电池 (+, -)。否则，可能由于电池内部液体泄漏而导致电池损坏、火灾、人身伤害或产品受损。

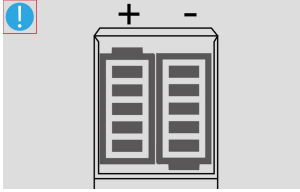

仅可使用指定的标准电池，切勿混用新旧电池。否则，可能由于电池内部液体泄漏而导致电池损坏、火灾、人身伤害或产品受损。

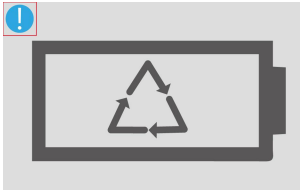

电池（和充电电池）不能当作常规垃圾处理，必须回收利用。客户有责任送回旧电池或充电电池以作回收利用。客户可以将旧电池或充电电池送往到附近的公共回收中心，或送往销售同类电池或充电电池的商店。

目录

1 商用数字标牌

1.1 产品特点和技术参数

2 包装清单

2.1 包装清单

3 安装事宜

3.1 准备工作

3.2 注意事项

3.3 打开包装

3.4 安装指导

4 故障排查指南

与AOC客户服务中心联系之前

1.1 产品特点

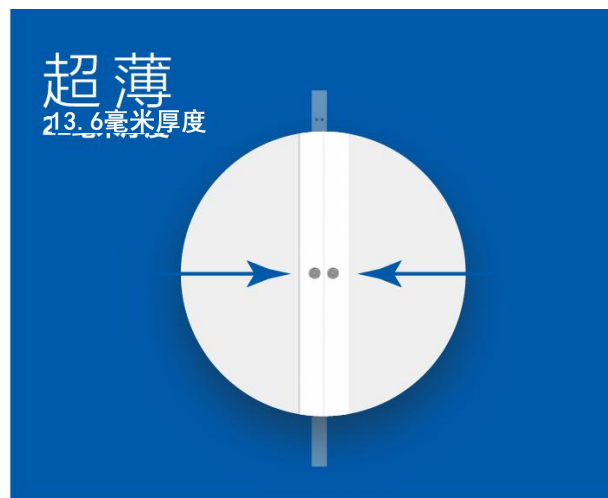

网络管理 更加便捷
远程控制数码屏开关机，内容更新等

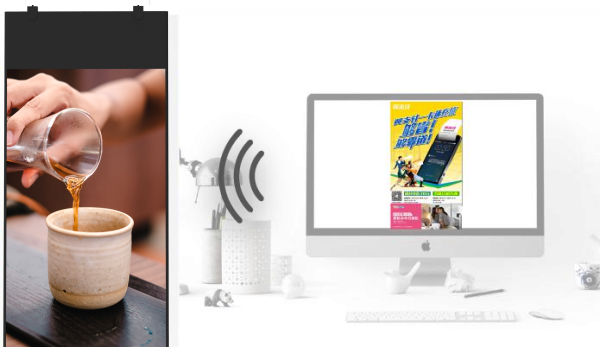

全屏和分屏 任意组合
个性化搭配等你来发现



1.1 技术参数

系 统	CPU	S700,Quad-core A53 SMP4,28nm
	RAM	2GB
	内存	8GB
	操作系统	Android 5.1.1
显 示	面板尺寸	36.3
	LCD 品牌	BOE/LG/AUO
	分辨率	1080*1920
	可视区	803 (H)x 452 mm(V)
	可视角度	178°/178°
	显示模式	常黑, SPVA, 透射式
	对比度	1200:1
	亮度	700-700cd/m ²
	灰阶响应时间	14.5ms
	屏幕比例	9:16
	网 络	WiFi
以太网		100M
蓝牙		AP6255 Bluetooth V4.2 of 1, 2 and 3 Mbps
USB		2 个 TYPE A (USB OTG&HOST)
接 口	RJ45	1 个
	卡座	1 个 PUSH-PUSH TF 卡座
	音频	1 个 Audao out

1.1 技术参数

媒体播放	视频格式	Support rich video format: AVI,MOV, MKV, WEBM,MP4, M4V, FLV, 3GP, 3G2,3GPP,DAT, VOB, EVO,MPG, ASF, TP, TRP, TS, M2TS, MTS etc. H.265 (HEVC) 1080P 30fps, H.264 (BP/MP/HP level 4.1, 1920X1080@60fps) H.263 (profile 3, 1920X1080@60fps) , S263 (profile 3 1920X1080@60fps) MPEG-1 (MP, 1920X1080@60fps) ,MPEG-2 (MP, 1920X1080@60fps) MPEG-4 (ASP, 1920X1080@60fps) , Xvid (Home theater 1920X1080@60fps) MJPEG (baseline, 1920X1080@60fps) , ON2 (1920X1080@60fps) Divx (3.11, 1280x720@60fps) S700 support H.265 (HEVC) 2160P 30fps
	音频格式	Support all format audio files: OGG, APE, FLAC, WAV, AMR, AIFF, MPC. Support multiple Sound Effect..
	图片格式	Support picture format: JPG、JPEG、BMP、GIF、PNG , maximum resolution to 30000*30000;
外壳	IP 等级	IP4X
	外壳材质	黑色阳极铝合金+SGCC
	外壳寿命	5 年
其它	语言	中英文等多语言操作
	工作温度	0--40°
	工作湿度	10%~80%
	功率	85W
附件	电源适配器	24V3.75A,50/60Hz

2 包装清单

2.1 包装清单

双面显示屏 X1



WIFI天线 X1



钢丝吊绳1.5米 X2



电源线 X1

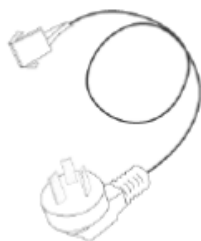

适配器 X1

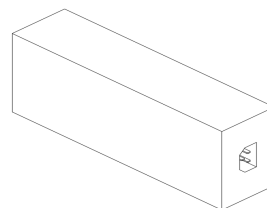

3 安装事宜

3.1 准备工作

手电钻 x1

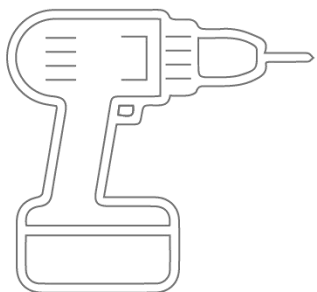

榔头 x1

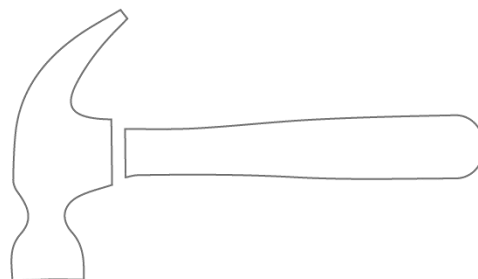

D8钻头 x1



D5钻头 x1



M4套筒 x1

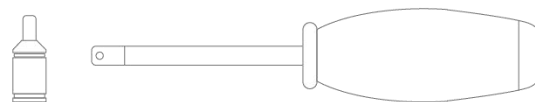

水平仪 x1

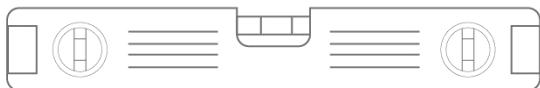

十字螺丝刀 x1



3.2 注意事项

安装位强度确认

墙体承重大于60KG,墙体材质要求为:

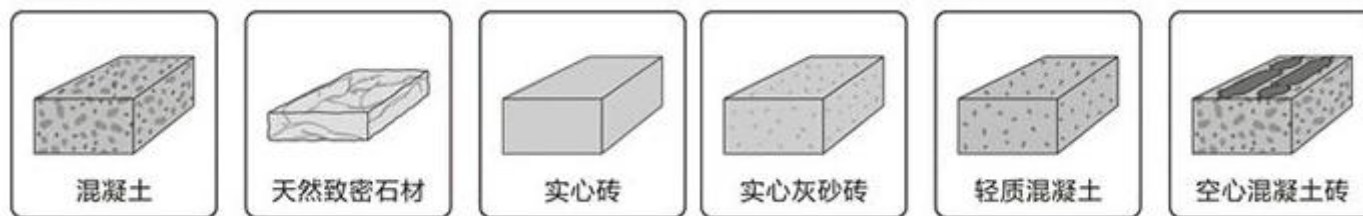

注意：墙体要求一定要满足上图所示，不可固定在石膏板、隔墙、吊顶灯不可承重的建筑材料上。因安装方式不当而造成的机器损坏不属于厂家三保范围。

根据固定尺寸图用冲击钻在墙上开直径8MM,深度70MM的孔，将膨胀管放入孔内。

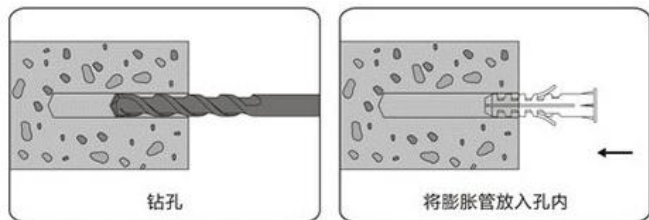

3.3 打开包装

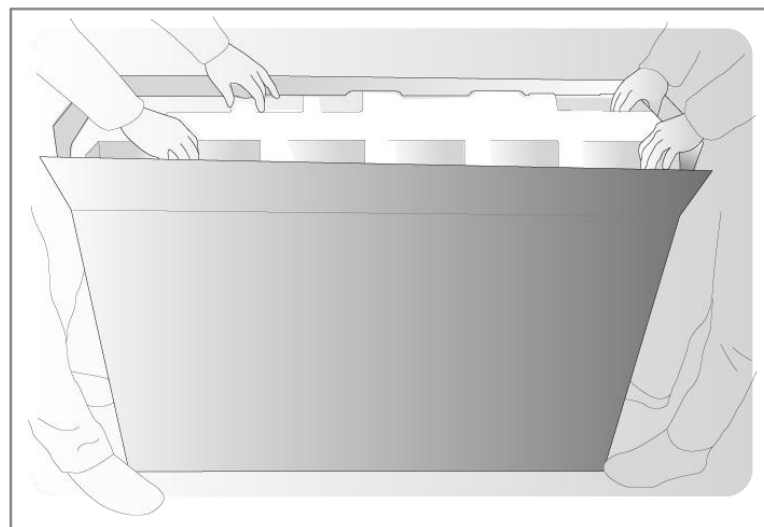
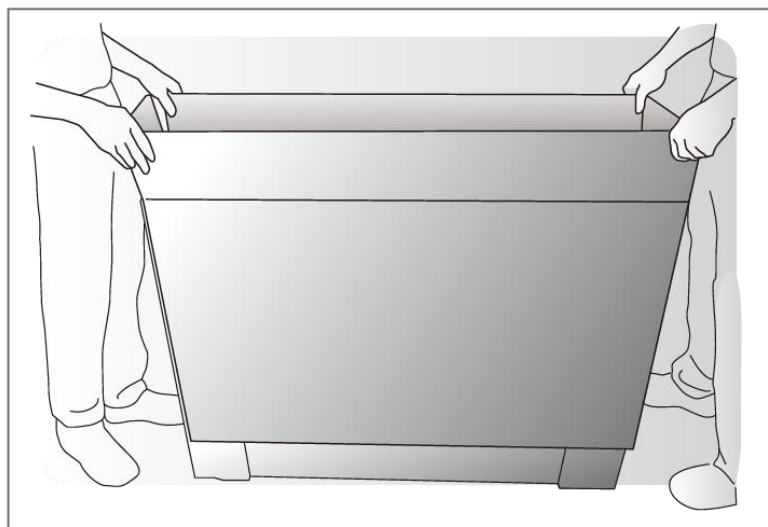
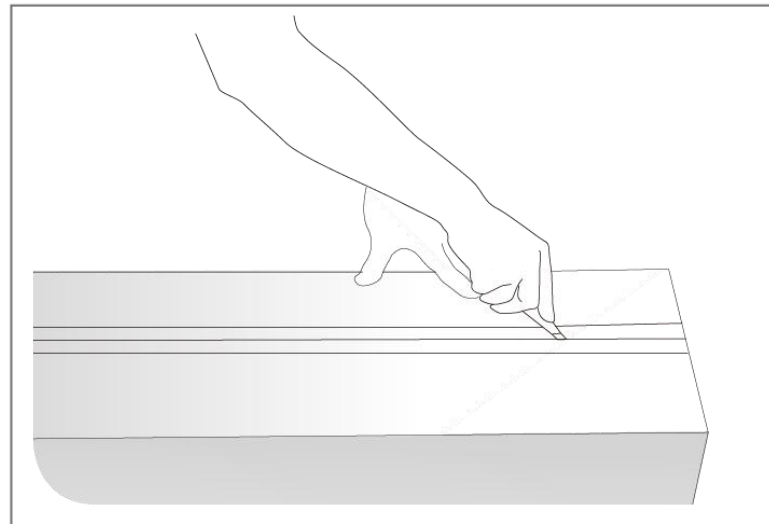
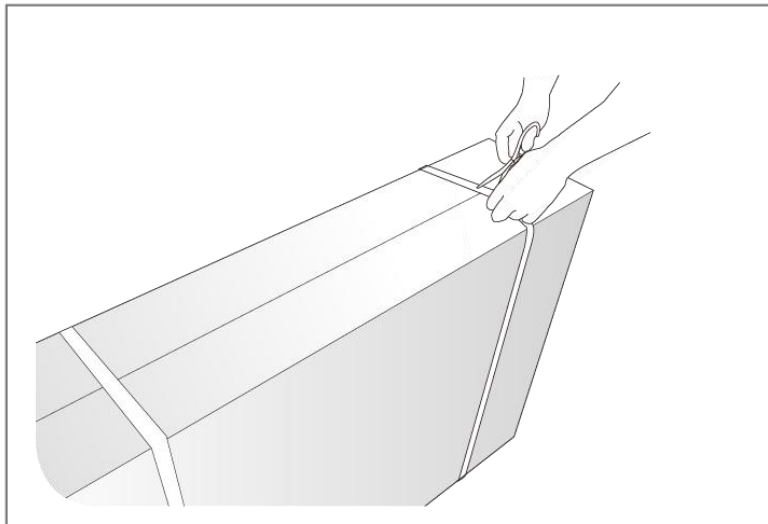

3.3 打开包装

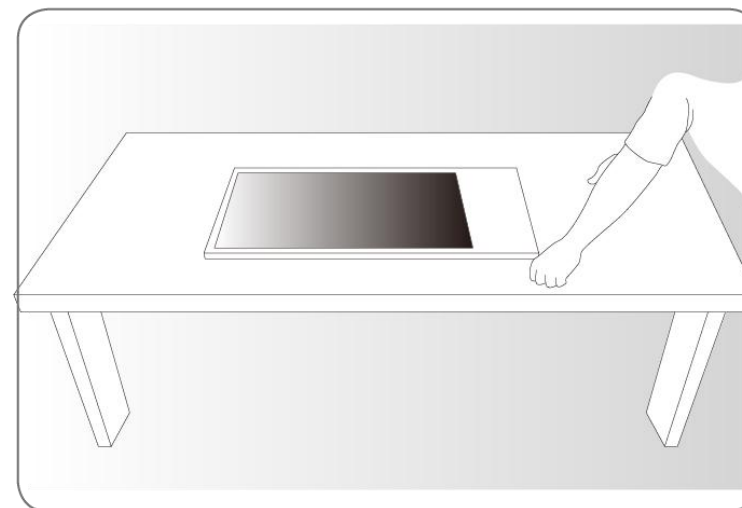
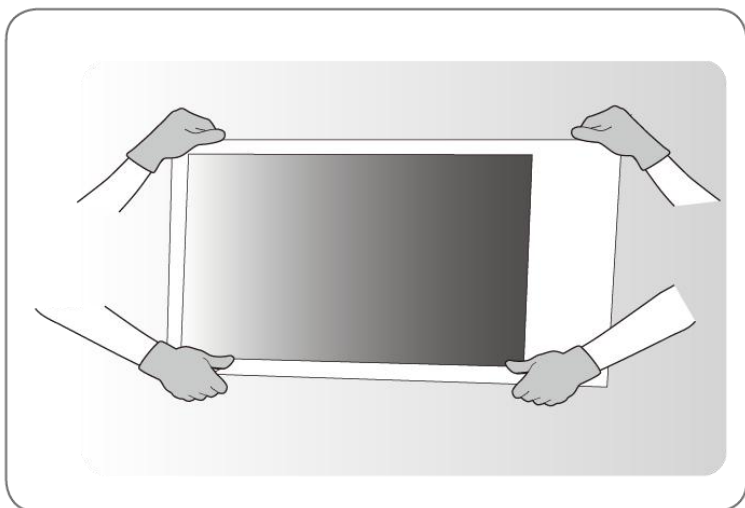
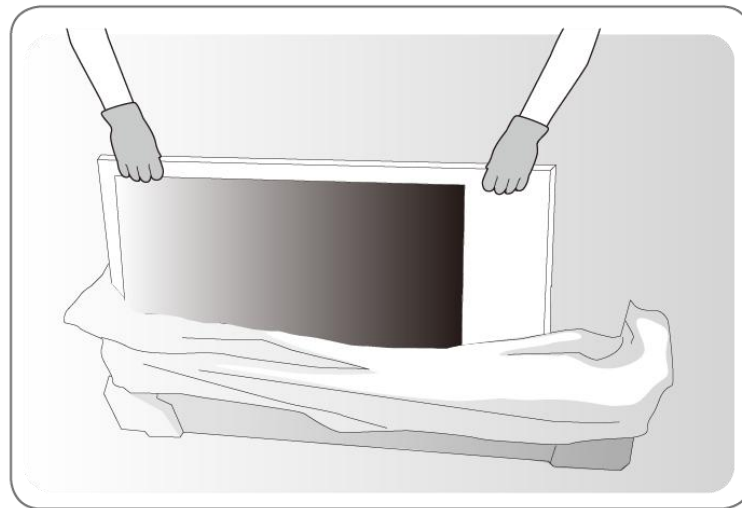
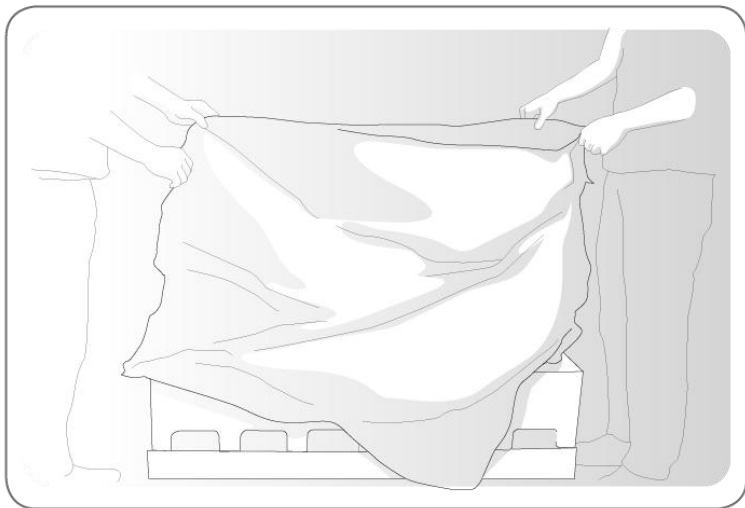

3.4 安装指导

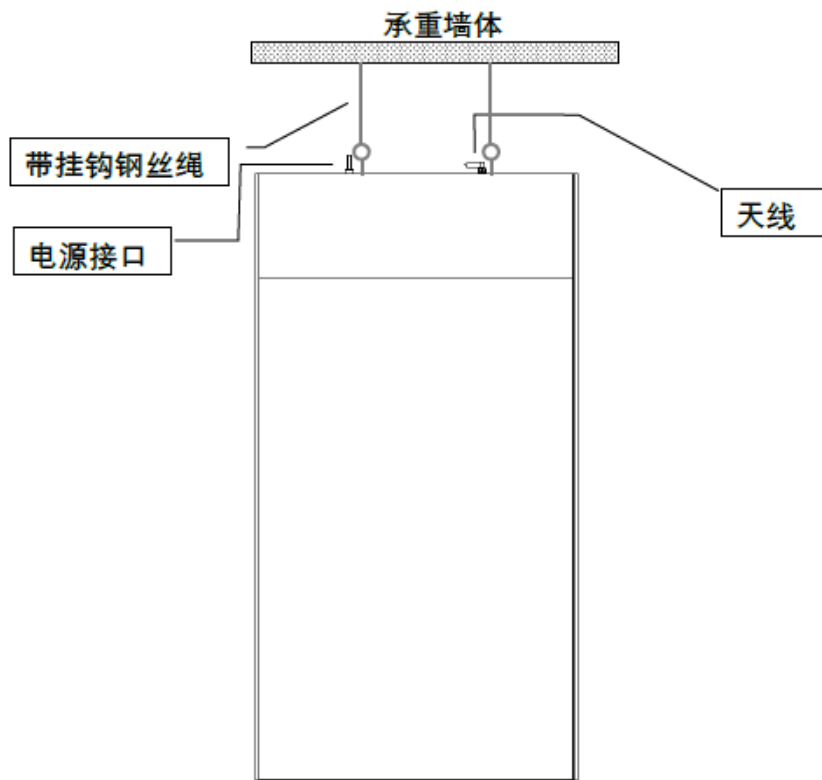

- 1、先安装上天线（上图标识位置）；
- 2、将带挂钩的钢丝绳一端固定在承重墙体上；
- 3、将钢丝绳另一端自锁挂钩与产品上吊环扣好；
- 4、将电源适配器的一端插入产品电源接口（上图标识位置），电源线接入220V电压通电；

（注意调整挂绳长度，不要发生倾斜）。

4 故障排查指南

与AOC客户服务中心联系之前

问题	解决方案
产品不通电	<ol style="list-style-type: none">1. 检查插座是否有电。2. 检查电源适配器指示灯是否正常。3. 检查电源适配器与产品是否正产连接。
未显示图像	<ol style="list-style-type: none">1. 检查产品是否打开。2. 检查电源线是否连接至插座。3. 检查公母对插头是否脱落。4. 连接其它产品，检查是否是插座存在问题。
产品突然关闭	<ol style="list-style-type: none">1. 检查电源控制设置。电源可能中断。2. 检查是否设置了定时开关机功能。
无法网络更新内容	<ol style="list-style-type: none">1. 网络连接（有线网络或WiFi）是否正常，产品 是否显 示网络已连接。2. 服务器连接状态是否显示已连接。3. 服务器配置信息是否正确。
无法用U盘更新内容	<ol style="list-style-type: none">1. USB接口是否开启。2. 连接USB鼠标，检查是否是设备USB接口存在 问题。



检验员: _____

编 号: _____



武汉艾德蒙科技股份有限公司

<http://www.aocdisplay.com.cn/pd>